

Техническое описание

Регулятор давления «до себя» AFA/VFG2

Описание и область применения



AFA/VFG2 — автоматический регулятор, поддерживающий постоянное давление в трубопроводе до регулятора (по ходу движения теплоносителя). Предназначен для применения в системах централизованного теплоснабжения. При повышении давления до регулятора клапан открывается. Регулятор состоит из регулирующего фланцевого клапана, регулирующего блока с диафрагмой и пружиной для настройки давления.

Основные характеристики:

- $D_y = 15-250$ мм;
- $P_y = 16, 25, 40$ бар;
- Диапазоны настройки: 0,05-0,35 бар; 0,1-0,6 бар; 0,15-1,2 бар; 0,5-2,5 бар; 1-5 бар; 3-11 бар; 10-16 бар;
- Температура регулируемой среды:
 - Вода или 30% водный раствор гликоля: 2...140/150/200 °C;
- Присоединение к трубопроводу: фланцевое.

Номенклатура и кодовые номера для заказа

Пример заказа

Регулятор давления «до себя» AFA/VFG2 $D_y = 65$ мм, $P_y = 25$ бар; перемещаемая среда — вода при $T_{\text{макс}} = 150$ °C; регулируемое давление — 3–11 бар:

- клапан VFG2, $D_y = 65$ мм, кодовый номер **065B2407** — 1 шт.;
- регулирующий блок AFA, кодовый номер **003G1008** — 1 шт.;
- импульсная трубка AF, кодовый номер **003G1391** — 1 компл.

Составляющие регулятора поставляются отдельно.

Клапан VFG2 с металлическим уплотнением затвора

Эскиз	D_y , мм	K_{vs} , м ³ /ч	$T_{\text{макс}}$, °C		Кодовый номер		
					$P_y = 16$ бар	$P_y = 25$ бар	$P_y = 40$ бар
	15	4,0	150	200*	065B2388	065B2401	065B2411
	20	6,3	150	200*	065B2389	065B2402	065B2412
	25	8,0	150	200*	065B2390	065B2403	065B2413
	32	16	150	200*	065B2391	065B2404	065B2414
	40	20	150	200*	065B2392	065B2405	065B2415
	50	32	150	200*	065B2393	065B2406	065B2416
	65	50	150	200*	065B2394	065B2407	065B2417
	80	80	150	200*	065B2395	065B2408	065B2418
	100	125	150	200*	065B2396	065B2409	065B2419
	125	160	150	200*	065B2397	065B2410	065B2420
	150	280	140	—	065B2398	—	065B2421
	200	320	140	—	065B2399	—	065B2422
	250	400	140	—	065B2400	—	065B2423
	150	280	—	200*	065B2424	—	—
	200	320	—	200*	065B2425	—	—
	250	400	—	200*	065B2426	—	—

* Свыше 150 °C применяется только с охладителями импульса давления.

Техническое описание Регулятор давления «до себя» AFA/VFG2

Номенклатура и кодовые номера для заказа (продолжение)

Пример заказа

Регулятор давления «до себя» AFA/VFG2 $D_y = 65$ мм, $P_y = 25$ бар; перемещаемая среда — вода при $T_{\text{макс.}} = 200$ °С; регулируемое давление — 3–11 бар:

- клапан VFG2 $D_y = 65$ мм, кодový номер **065B2407** — 1 шт.;
- регулирующий блок AFA, кодový номер **003G1008** — 1 шт.;
- охладитель импульса давления V1, кодový номер **003G1392** — 1 шт.;
- импульсная трубка AF, кодový номер **003G1391** — 2 компл.

Составляющие регулятора поставляются отдельно.

Регулирующий блок AFA

Эскиз	Регулируемое давление $P_{\text{рег.}}$, бар	Для клапанов с D_y , мм	Кодový номер
	10–16	15–125	003G1007
	3–11		003G1008
	1–5		003G1009
	0,5–2,5	15–250	003G1010
	0,15–1,2		003G1011
	0,1–0,6		003G1012
	0,05–0,35 (630 см ²)		003G1013

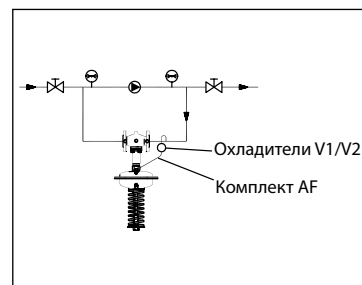

Принадлежности

Эскиз	Тип	Описание	Кол-во при заказе, шт.	Кодový номер
	Охладитель V1 (емкость 1 л)	С компрессионными фитингами для трубки $\varnothing 10$ мм	1	003G1392
	Охладитель V2 (емкость 3 л)	С компрессионными фитингами для трубки $\varnothing 10$ мм (для регулир. элем-та 630 см ²)	1	003G1403
	Импульсная трубка AF	Медная трубка $\varnothing 10 \times 1 \times 1500$ мм; резьб. ниппель G 1/4 ISO 228; втулка (2 шт.)	1 компл.*	003G1391
	Компрессионный фитинг **	Для подключения импульсной трубки $\varnothing 10$ к регулируемому блоку, G 1/4	по необходимости	003G1468
	Запорный клапан	Для импульсной трубки $\varnothing 10$		003G1401

* 2 комплекта при установке охладителя импульса давления.

** Фитинг состоит из ниппеля, уплотнительного кольца и втулки.

Технические характеристики. Клапаны VFG2

Условный проход D_y , мм	15	20	25	32	40	50	65	80	100	125	150	200	250
Пропускная способность K_{vs} , м ³ /ч	4	6,3	8	16	20	32	50	80	125	160	280	320	400
Коэффициент начала кавитации Z	0,6	0,6	0,6	0,55	0,55	0,5	0,5	0,45	0,4	0,35	0,3	0,2	0,2
Макс. перепад давления на клапане $\Delta P_{\text{макс.}}$, бар	$P_y = 16$ бар	16	16	16	16	16	16	16	15	15	12	10	10
	$P_y = 25, 40$ бар	20	20	20	20	20	20	20	20	15	15	12	10
Условное давление P_y , бар	16, 25 или 40 бар, фланцы по DIN 2501												
Температура регулируемой среды	VFG2	2...150 °С (200 °С ¹⁾)										2...140 °С (200 °С ²⁾)	
Перемещаемая среда	Вода или 30% водный раствор гликоля												
Протечка через закрытый клапан, % от K_{vs}	VFG2	0,03										0,05	
Устройство разгрузки давления	Сильфон из нерж. стали, мат. № 1.4571										Гофрир. мембрана		

Материал

Корпус клапана	$P_y = 16$ бар	Серый чугун EN-GJL-250 (GG-25)	
	$P_y = 25$ бар	Высокопрочный чугун EN-GJS-400 (GGG-40.3)	
	$P_y = 40$ бар	Сталь GP240GH (GS-C 25)	
Седло клапана		Нерж. сталь, мат. № 1.4021	Нерж. сталь, мат. № 1.4313
Конус клапана		Нерж. сталь, мат. № 1.4404	Нерж. сталь, мат. № 1.4021

¹⁾ При температуре среды выше 150 °С необходимо использовать охладители импульсов.

²⁾ Для клапанов с удлиненным штоком и использовании охладителей импульса.

Регулирующий блок AFA

Площадь регулир. диафрагмы, см ²		32	80	250	630
Диапазоны настройки давления для соотв. цветов пружины $P_{\text{рег.}}$, бар	серебрист.	3–11	1–5	0,15–1,2	—
	желтый	—	0,5–2,5	0,1–0,6	0,05–0,35
	черный	10–16	—	—	—
Макс. рабочее давление P_y , бар		25			16
Корпус регулирующего блока	Оцинкованная сталь с покрытием (мат. № 1.0338)				
Гофрированная мембрана	EPDM с волокнистым армированием				
Импульсная трубка	Медная трубка $\varnothing 10 \times 1$ мм, штуцер с резьбой G, ISO 228				
Охладитель импульса давления	Сталь с лаковым покрытием, емкость 1 л (V1), 3 л (V2). Устанавливается на импульсных трубках при температуре свыше 150 °С (140 °С, $D_y = 200–250$ мм)				

Устройство и принцип действия

- 1 – Корпус клапана
- 2 – Крышка клапана
- 3 – Седло клапана
- 4 – Клапанная вставка
- 5 – Конус клапана, разгруженный по давлению
- 6 – Шток клапана
- 7 – Сильфон для разгрузки клапана по давлению
- 8 – Регулирующий блок
- 9 – Диафрагма для разгрузки клапана по давлению
- 10 – Регулирующая диафрагма регулятора перепада давлений
- 11 – Пружина для настройки регулятора перепада давлений
- 12 – Настраиваемая гайка с возможностью опломбирования
- 13 – Шейка регулирующего блока
- 14 – Соединительная гайка
- 15 – Компрессионный фитинг для импульсной трубки
- 16 – Верхняя часть регулирующего блока
- 17 – Нижняя часть регулирующего блока
- 18 – Удлинитель штока
- 19 – Запорный клапан для наполнения водой
- 20 – Запорная пробка

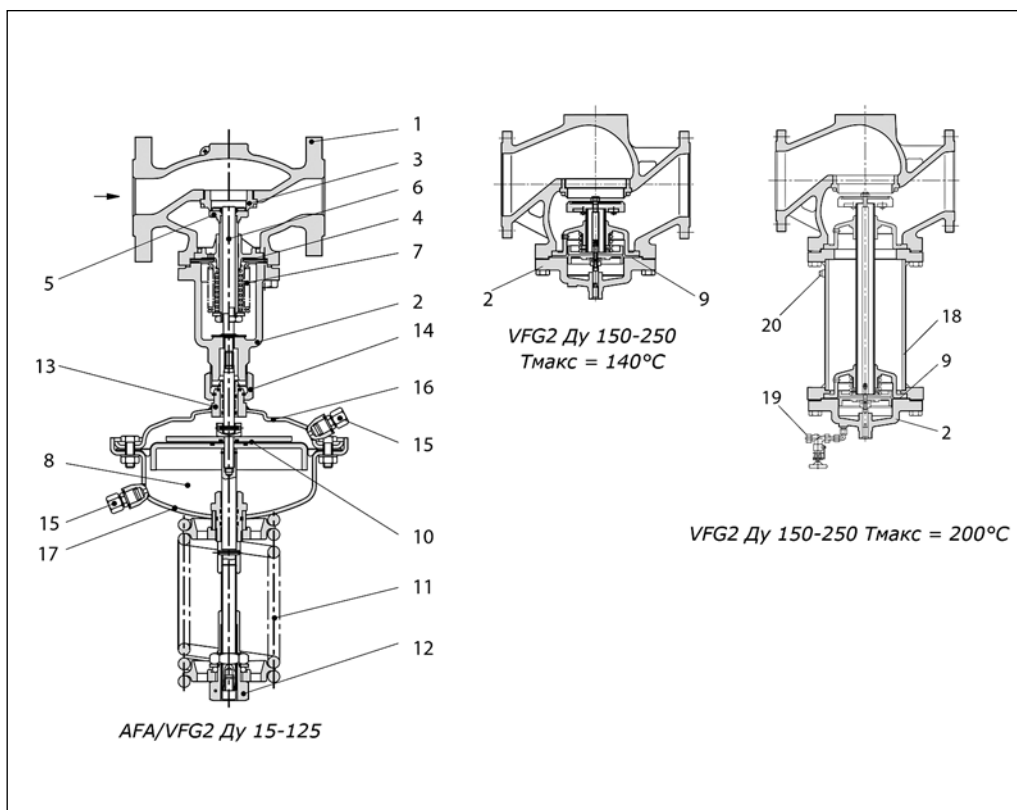

Если система находится в нерабочем состоянии, то клапан полностью закрыт. Давление в трубопроводе перед регулирующим клапаном передается в полость над регулирующей диафрагмой через импульсную трубку. На другую сторону диафрагмы действует атмосферное давление.

При возрастании регулируемого давления свыше установленного значения клапан начинает открываться до тех пор, пока не установится равновесие между усилиями со стороны диафрагмы и пружины. Давление может быть отрегулировано изменением настройки.

Примеры применения

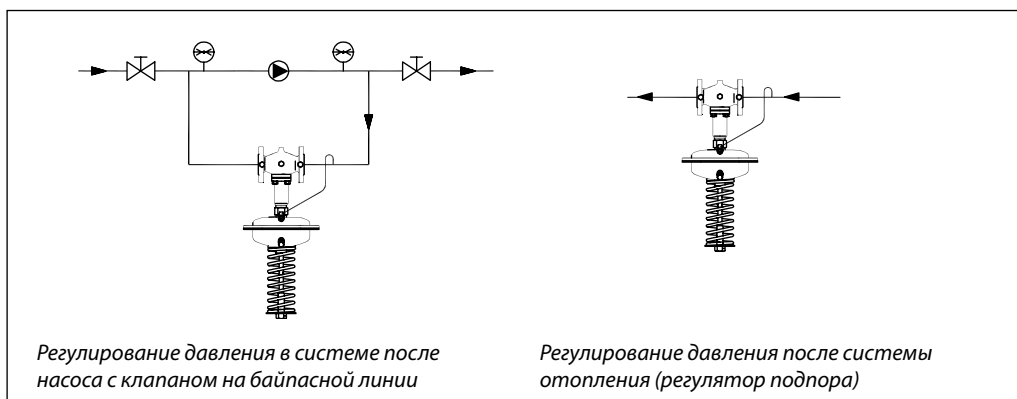

Регулирование давления в системе после насоса с клапаном на байпасной линии

Регулирование давления после системы отопления (регулятор подпора)

Номограммы для выбора регуляторов

$D_y = 15-32 \text{ мм}$, $P_{\text{рег.}} \text{ до } 1,2 \text{ бар}$

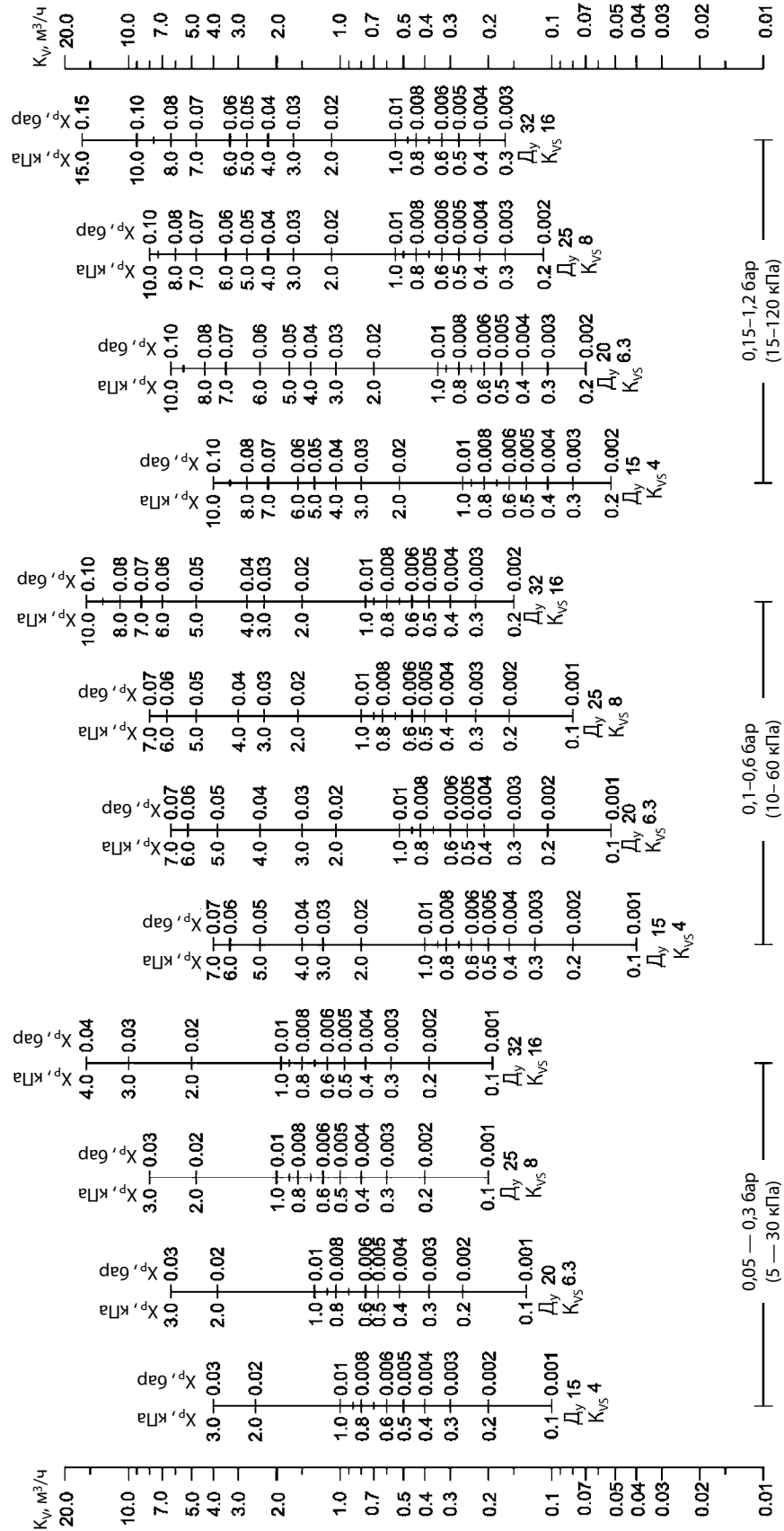

Зона пропорциональности X_p должна быть не более 50% от величины настройки регулятора.

Номограммы для выбора регуляторов (продолжение)

$D_y = 15-32$ мм, $P_{рез}$ до 5 бар

Зона пропорциональности X_p должна быть не более 50% от величины настройки регулятора.

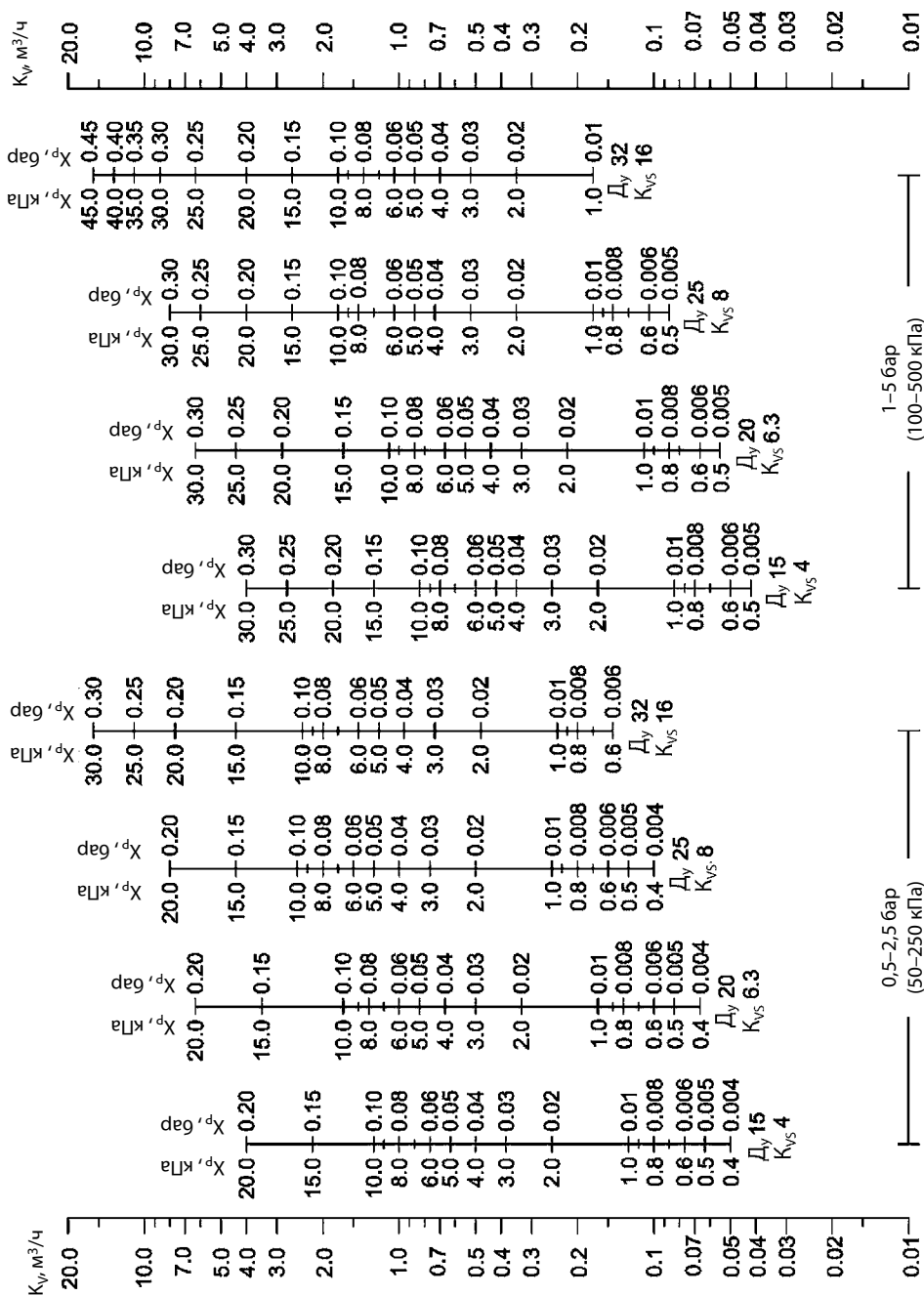

Номограммы для выбора регуляторов (продолжение)

$D_y = 15-32 \text{ мм}$, $P_{\text{рег.}} \text{ до } 16 \text{ бар}$

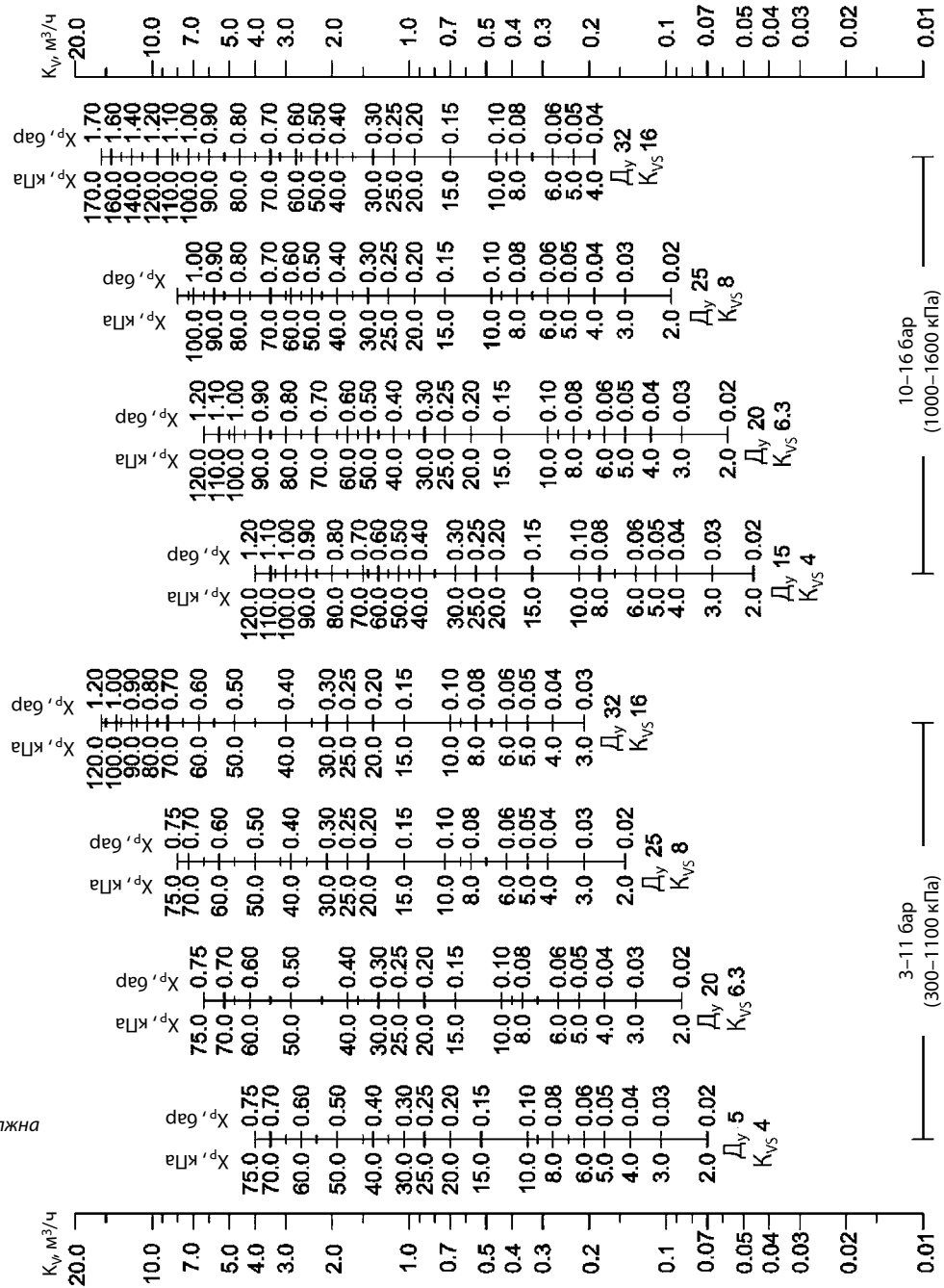

Зона пропорциональности X_p должна быть не более 50% от величины настройки регулятора.

Номограммы для выбора регуляторов (продолжение)

$D_y = 40-100$ мм, $P_{рег.}$ до 1,2 бар

Зона пропорциональности X_p должна быть не более 50% от величины настройки регулятора.

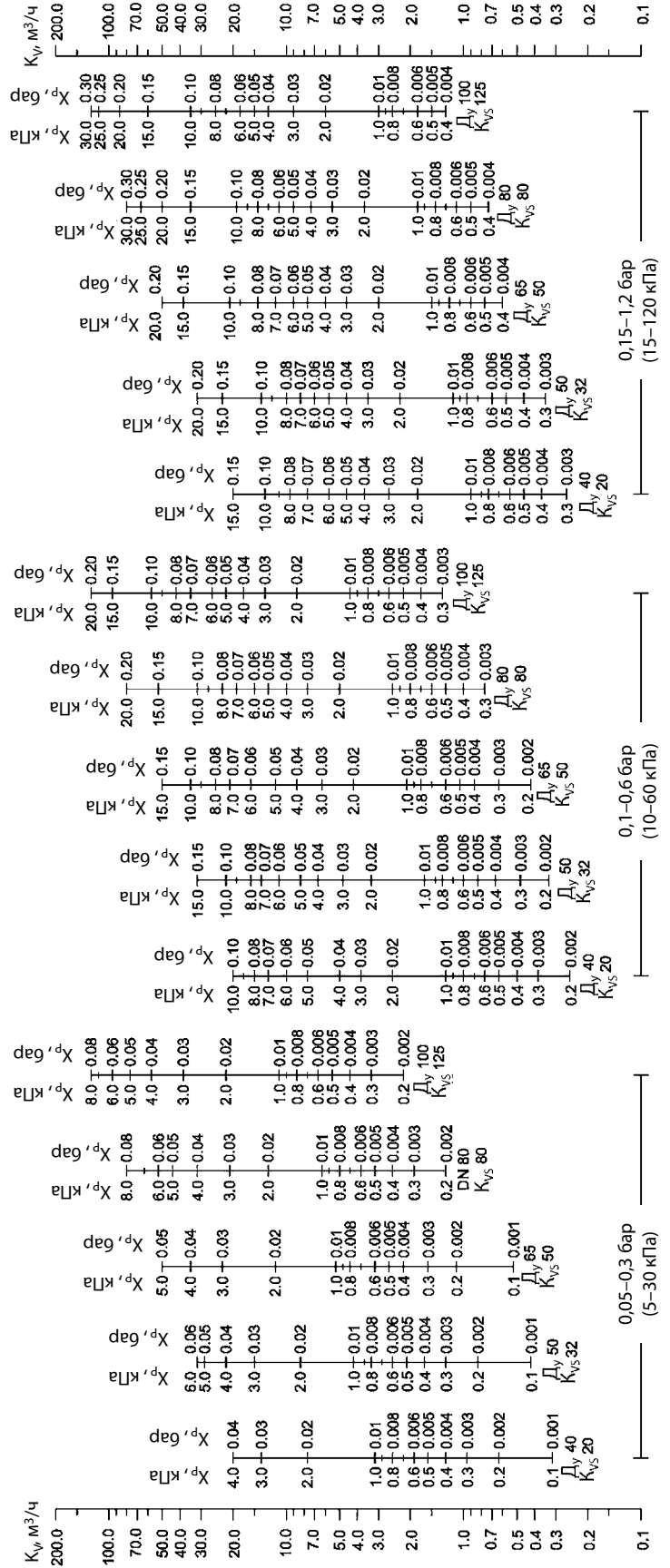

Номограммы для выбора регуляторов (продолжение)

$D_y = 40-100$ мм, $P_{рез}$ до 5 бар

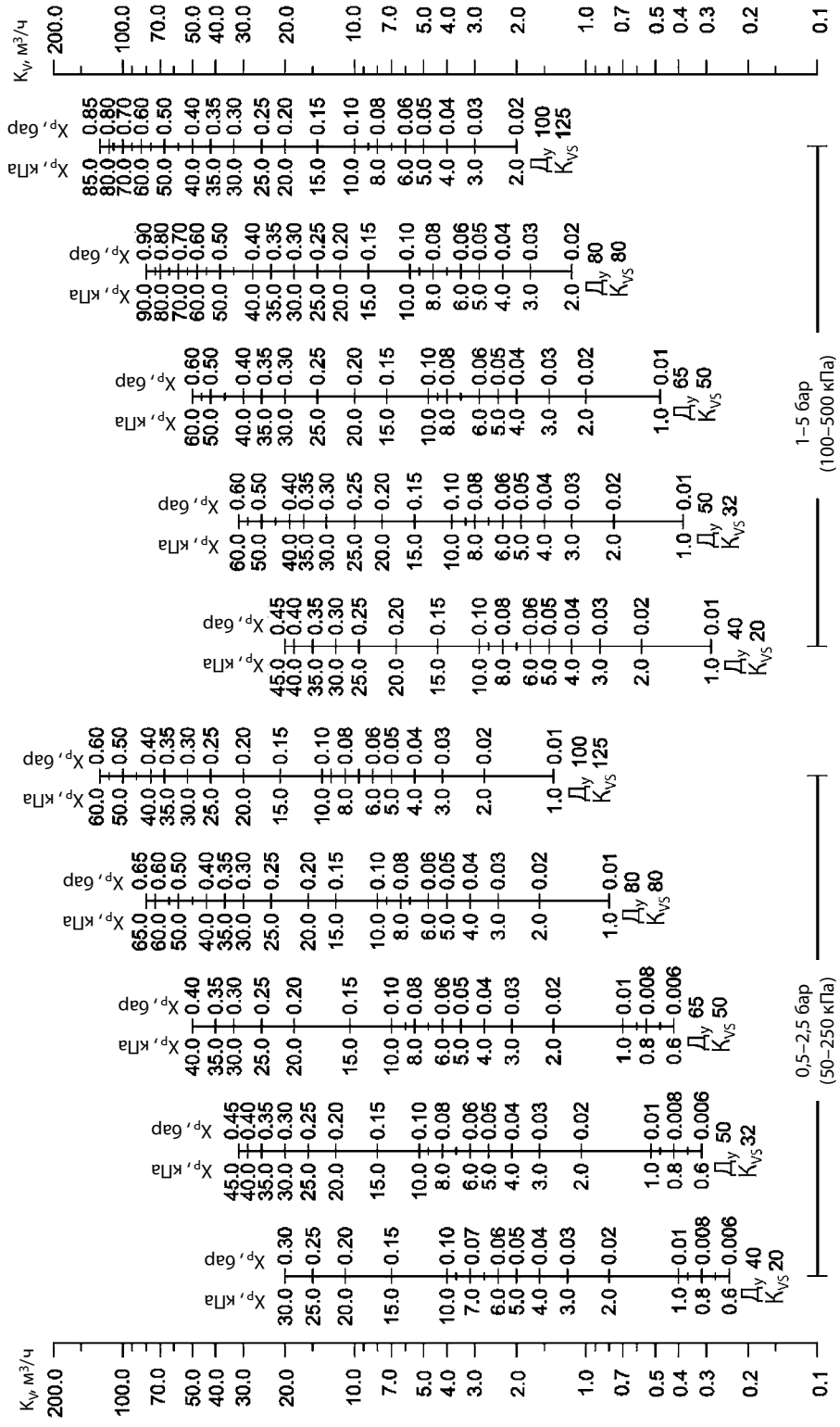

Зона пропорциональности X_p должна быть не более 50% от величины настройки регулятора.

Номограммы для выбора регуляторов (продолжение)

$D_y = 40-100 \text{ мм}$, $P_{\text{рез.}} \text{ до } 16 \text{ бар}$

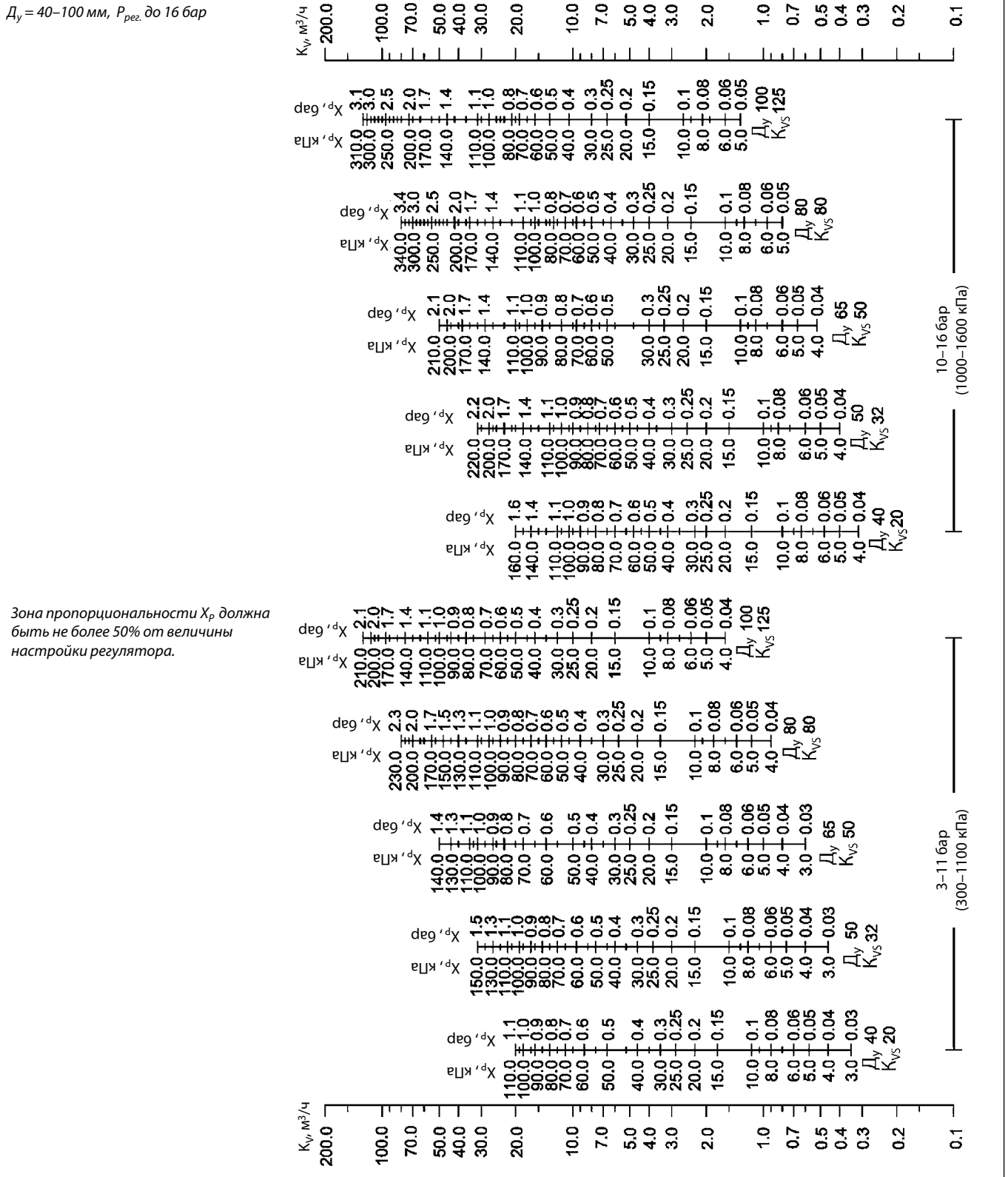

Зона пропорциональности X_p должна быть не более 50% от величины настройки регулятора.

Номограммы для выбора регуляторов (продолжение)

$D_y = 125-250$ мм, $P_{рез}$ до 1,2 бар

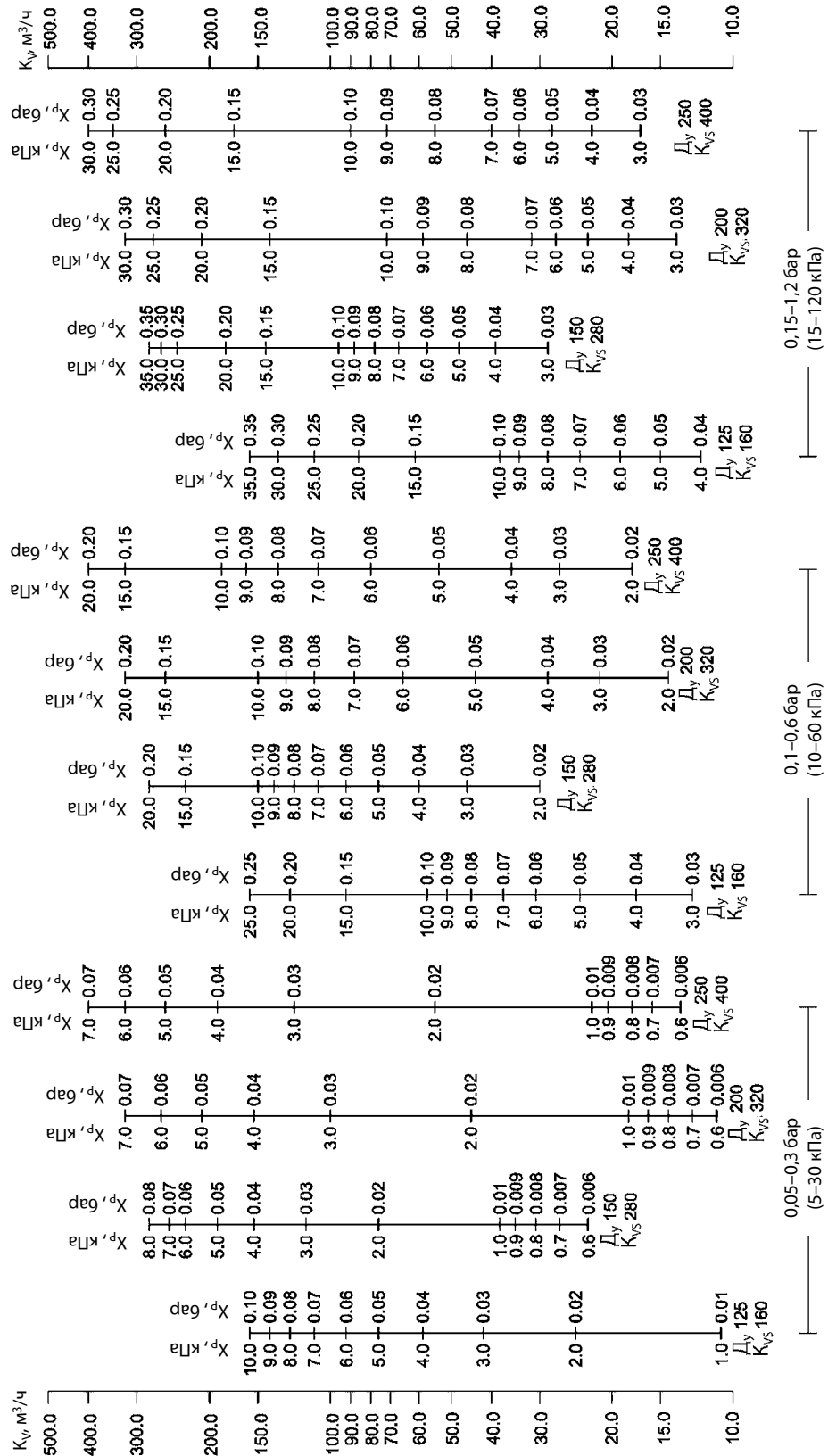

Зона пропорциональности X_p должна быть не более 50% от величины настройки регулятора.

Номограммы для выбора регуляторов (продолжение)

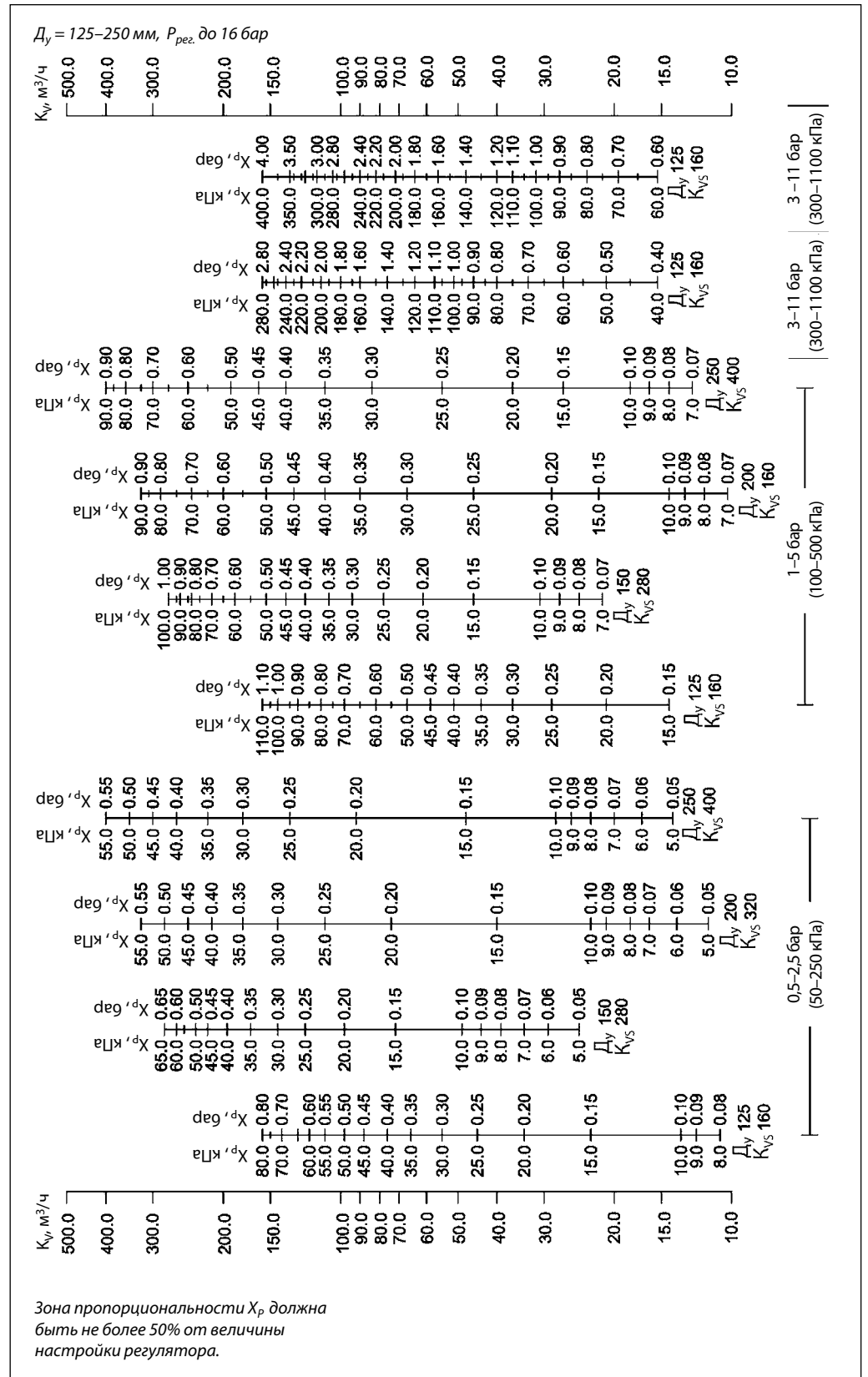

Техническое описание Регулятор давления «до себя» AFA/VFG2

Монтажные положения

Регуляторы $D_y = 15-80$ мм с температурой перемещаемой среды до 120°C могут быть установлены в любом положении.

Регуляторы с клапанами $D_y = 100-125$ мм или клапанами любого диаметра при температуре перемещаемой среды выше 120°C должны быть установлены на горизонтальных трубопроводах регулирующим блоком вниз.

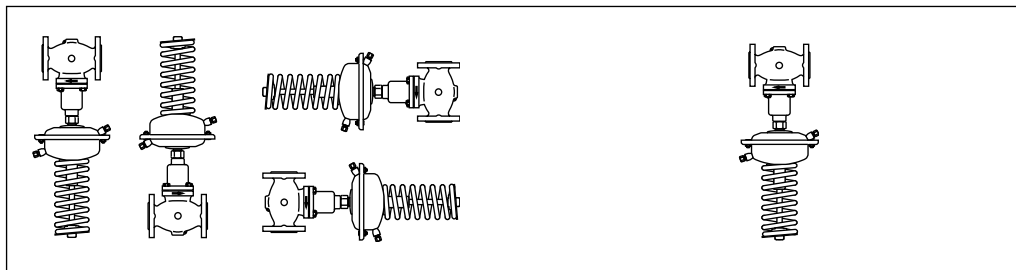

Настройка регулятора

Регулятор давления настраивается с помощью изменения сжатия настроечной пружины.

Габаритные и присоединительные размеры

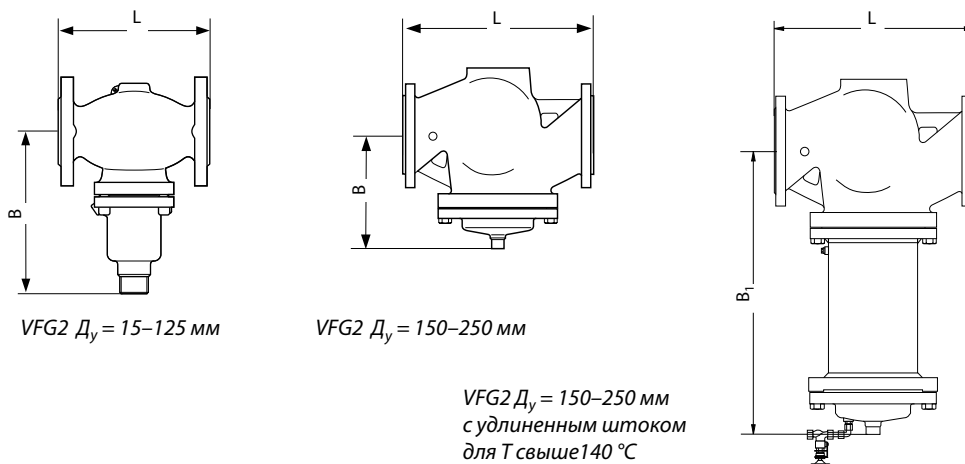

Клапан VFG2

D_y , мм	15	20	25	32	40	50	65	80	100	125	150	200	250
L, мм	130	150	160	180	200	230	290	310	350	400	480	600	730
B, мм	212	212	238	238	240	240	275	275	380	380	326	354	404
Масса, кг	6,2	6,7	9,7	13	14	17	29	33	60	70	141	253	333
B_1 , мм	—	—	—	—	—	—	—	—	—	—	630	855	1205
Масса, кг*	—	—	—	—	—	—	—	—	—	—	140	210	300

* Масса клапана с удлиненным штоком.

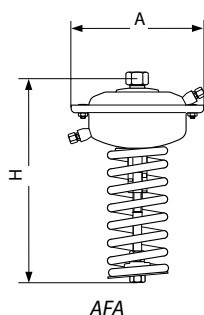

Регулирующий блок AFA

Площадь регулирующей диафрагмы, cm^2	32	80	250	630
A, мм	172	172	263	380
H, мм	435	430	470	520
Масса, кг	7,5	7,5	13	28



Охладитель импульса давления V1



Охладитель импульса давления V2