

UNN1008 ... 1018

RU – Инструкция по
использованию и
монтажу

CS – *Návod k použití a
montáži*

NL – Gebruiks- en
montagehandleiding

ES – *Instrucciones de
empleo y montaje*

RU – Инструкция по использованию

Допустимое использование

Радиатор разрешается использовать только для отопления внутренних помещений и для сушки текстильных изделий, выстиранных в воде.

Любое иное использование является использованием не по назначению и поэтому недопустимо.

Неправильное использование

Радиатор не рассчитан на то, чтобы на нем сидели или использовали его в качестве подножки.

Указания по безопасности

⚠ ПРЕДУПРЕЖДЕНИЕ
Опасность ожога! Поверхность радиатора может нагреваться до 110 °С. ▶ Будьте осторожны при прикасании к радиатору.

⚠ ОСТОРОЖНО
Опасность ошпаривания брызгами горячей воды при выпуске воздуха! ▶ Защищайте руки.

Дополнительный электрический нагрев

- ▶ Убедитесь в том, что открыт обратный трубопровод. При нагреве объем воды увеличивается.
- ▶ Закрутите головку термостата.

Техническое обслуживание

- ▶ После ввода в эксплуатацию и сравнительно длительных перерывов эксплуатации выпустите воздух из радиатора. **Опасность ошпаривания!**
- ▶ Используйте для выпуска воздуха стандартный ключ.

Положение выпуска воздуха см. на рис. 27, стр. 8.

Чистка

- ▶ Использовать только мягкие, неабразивные бытовые чистящие средства.

Рекламация

- ▶ Обратитесь к лицензированному мастеру.

Монтаж и ремонт

- ▶ Чтобы не утратили силу Ваши права на гарантию, поручайте монтаж и ремонт только лицензированному мастеру.

Утилизация

- ▶ Направьте отслужившие свой срок радиаторы с принадлежностями на вторичную переработку или утилизируйте их надлежащим образом. Соблюдайте местные предписания.

Принадлежности

- ▶ См. актуальные торговые документы.

RU – Инструкция по монтажу

Лица, выполняющие работы

Радиатор разрешается монтировать только лицензированному мастеру.

Указания по безопасности

- ▶ Перед монтажом/вводом в эксплуатацию внимательно прочтите данную инструкцию по использованию и монтажу.
- ▶ После монтажа передать **инструкцию конечному пользователю**.

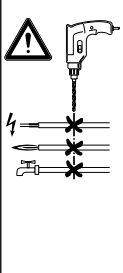
	⚠ ОПАСНОСТЬ Опасность для жизни! ▶ Проверить расположение инженерных коммуникаций (электричество, газ, вода). ▶ Не просверливать электропроводку и трубопроводы.
---	---

⚠ ПРЕДУПРЕЖДЕНИЕ
Телесные повреждения и материальный ущерб! ▶ Проверить несущую способность основания. Учитывать вес заполненного радиатора (см. стр. 6). ▶ Проверить пригодность прилагаемых винтов и дюбелей и при необходимости заменить их. Придерживаться требований, предъявляемых при работах в общественных зданиях.

- ▶ Соблюдать местные предписания, касающиеся условий эксплуатации и качества воды, с тем чтобы предотвратить повреждения системы отопления, например, в результате накипеобразования.
- ▶ Использовать радиатор только в замкнутых системах отопления.
- ▶ Хранить и транспортировать радиатор только в защитной пленке.
- ▶ Соблюдать минимальные расстояния между радиатором и боковой стеной/потолком: 50 мм.
- ▶ После ввода в эксплуатацию выпустить воздух из радиатора. **Опасность ошпаривания!**

При дополнительном электрическом нагреве:

- ▶ Выбрать тепловую мощность стержневого нагревательного элемента в соответствии с типом радиатора (см. актуальные торговые документы).
- ▶ При выборе места установки учитывайте то, что в помещениях с ванной или душем электрические приборы разрешается устанавливать только в определенных зонах. Соблюдать соответствующие правила и, кроме того, все местные предписания.

Рекламация

- ▶ Обратитесь к изготовителю.

Утилизация

- ▶ Упаковку направить на вторичную переработку или утилизировать ее надлежащим образом. Соблюдать местные предписания.

Принадлежности

- Головка термостата
- Стержневой нагревательный элемент для дополнительного электрического нагрева, но без возможности дооснащения
- ▶ Информацию и другие принадлежности см. в актуальных торговых документах.

Технические характеристики

- Рабочее давление:
 - макс. 10 бар
- Испытательное давление:
 - 13 бар
- Нагнетательный трубопровод:
 - можно справа или слева
- Температура нагнетания:
 - горячая вода до 110 °С
 - при дополнительном электрическом нагреве до 80 °С

Указания по монтажу

При использовании стержневого нагревательного элемента для дополнительного электрического нагрева:

- ▶ Учитывать измененное положение подсоединения. Стержневой нагревательный элемент монтируется с использованием тройника (см. инструкцию по монтажу нагревательного стержня).

CS – Návod k použití

Povolené použití

Topné těleso se smí používat jen k vytápění vnitřních prostor a k sušení textilií vypraných ve vodě.

Každé jiné použití se považuje za použití v rozporu s určením a není povoleno.

Nesprávné použití

Topné těleso **není** určeno jako místo na sezení, ani jako pomůcka ke šplhání nebo stoupání.

Bezpečnostní pokyny

VÝSTRAHA

Nebezpečí popálení!

Povrch topného tělesa může dosáhnout teploty až 110 °C.

- ▶ Při dotyku topného tělesa proto buďte opatrní.

POZOR

Nebezpečí opaření vystřikující horkou vodou při odvodušňování tělesa!

- ▶ Chraňte si ruce.

Přídavný elektrický provoz

- ▶ Přesvědčte se, zda je zpátečka tělesa otevřená. Objem vody se zahříváním zvětšuje.
- ▶ Uzavřete hlavu termostatu.

Údržba

- ▶ Po uvedení topného tělesa do provozu a po každém delším přerušení činnosti je odvodušňete. **Nebezpečí opaření!**
- ▶ K odvodušňování použijte běžný odvodušňovací klíček, k dostání v obchodě.

Polohu odvodušňovacího ventilu viz obr. 27 na str. 8.

Čištění

- ▶ Používejte jen jemné, neabrazivní čisticí prostředky.

Reklamacce

- ▶ S reklamacemi se obračete na svého odborného instalatéra.

Montáž a opravy

- ▶ Montáž a opravy přenechejte odborným instalatérům, jinak hrozí nebezpečí zániku Vašich nároků na záruční plnění.

Likvidace odpadu

- ▶ Vyřazená topná tělesa odevzdejte i s příslušenstvím do systému recyklace nebo řádného systému likvidace odpadu. Dodržujte místní předpisy.

Příslušenství

- ▶ Viz aktuální prodejní podklady.



CS – Návod k montáži

Cílová skupina

Montáž topného tělesa smí provádět jen odborný instalatér.

Bezpečnostní pokyny

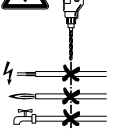
- ▶ Před montáží a uvedením tělesa do provozu si pozorně přečtete tento návod k použití a montáži.
- ▶ Po montáži předejte **návod konečnému uživateli**.

 	 NEBEZPEČÍ Nebezpečí ohrožení života! <ul style="list-style-type: none">▶ Zkontrolujte uložení napájecích vedení (el. proudu, plynu, vody).▶ Dejte pozor, abyste nenavrtali žádné vedení.
---	--

VÝSTRAHA

Poškození zdraví osob a hmotné škody!

- ▶ Zkontrolujte nosnost podkladu. Mějte na paměti hmotnost **naplněného** topného tělesa (viz str. 6).
- ▶ Zkontrolujte vhodnost přiložených šroubů a hmoždinek a případně použijte jiné. Dodržujte požadavky kladené na stavební úpravy veřejných budov.

- ▶ K zabránění poškození vytápěcího systému (např. tvorbou vodního kamene) dodržujte místní předpisy týkající se provozních podmínek a jakosti vody.
- ▶ Topné těleso smí být použito jen v uzavřených vytápěcích systémech.
- ▶ Topné těleso skladujte a přepravujte jen v ochranné fólii.
- ▶ Dodržujte minimální vzdálenosti mezi topným tělesem a boční stěnou resp. stropem: 50 mm.
- ▶ Po uvedení topného tělesa do provozu je odvodušňete. **Nebezpečí opaření!**

V případě přídavného elektrického provozu:

- ▶ Tepelný výkon topné tyče zvolte podle typu topného tělesa (viz aktuální prodejní podklady).
- ▶ Při výběru místa montáže mějte na paměti, že v prostorech vybavených zařízeními do koupelen a sprch je montáž elektrických přístrojů povolena jen na určitých místech. Dodržujte příslušné předpisy a rovněž platné místní předpisy.

Reklamacce

- ▶ S reklamacemi se obračete na výrobce.

Likvidace odpadu

- ▶ Obalový materiál odevzdejte do systému recyklace nebo řádného systému likvidace odpadu. Dodržujte místní předpisy.

Příslušenství

- Hlava termostatu
- Topná tyč pro přídavný elektrický provoz, avšak bez možnosti přídavného vybavení
- ▶ Informace a další příslušenství: viz aktuální prodejní podklady.

Technické charakteristiky

- Provozní tlak:
 - max. 10 bar
- Zkušební tlak:
 - 13 bar
- Vstup:
 - možný vpravo nebo vlevo
- Teplota na vstupu:
 - horká voda do 110 °C
 - v případě přídavného elektrického provozu do 80 °C

Montážní pokyny

Topná tyč pro přídavný elektrický provoz:

- ▶ Mějte na paměti změnu místa připojení. Topná tyč se montuje s tvarovkou T (viz návod k montáži topné tyče).

NL – Gebruikshandleiding

Toegestaan gebruik

De radiator mag uitsluitend worden gebruikt voor het verwarmen van binnenruimten en het drogen van textiel dat in water is gewassen.

Elk ander gebruik is niet conform de voorschriften en daarom niet toegestaan.

Onjuist gebruik

De radiator is **niet** geschikt om op te zitten of op te klimmen.

Veiligheidsaanwijzingen

⚠ WAARSCHUWING

Gevaar voor verbranding!

Het oppervlak van de radiator kan tot 110 °C heet worden.

- ▶ Wees voorzichtig bij het aanraken van de radiator.

⚠ VOORZICHTIG

Gevaar voor verbranding bij het ontluichten door vrijkomend heet water!

- ▶ Bescherm uw handen.

Elektrische bijverwarming

- ▶ Zorg dat de retour open is. Bij opwarming zet het water namelijk uit.
- ▶ Draai de thermostaatkraan dicht.

Onderhoud

- ▶ Ontlucht de radiator na installatie en na een lange periode van niet gebruik. **Gevaar voor verbranding!**
- ▶ Gebruik een gangbare ontluichtingsleutel. Zie voor de locatie van de ontluchting afb. 27, pagina 8.

Reiniging

- ▶ Gebruik uitsluitend milde reinigingsmiddelen zonder schuurmiddel.

Reclamaties

- ▶ Neem contact op met de installateur.

Montage en reparaties

- ▶ Laat montage en reparaties uitsluitend uitvoeren door een installateur om aanspraak te kunnen blijven maken op garantie.

Afvoeren

- ▶ Voer radiator met accessoires aan het eind van de levensduur af voor recycling of correcte afvalverwerking. Neem de lokale voorschriften in acht.

Accessoires

- ▶ Zie de bijbehorende verkoopdocumenten.

NL – Montagehandleiding

Doelgroep

De radiator mag uitsluitend door een installateur worden gemonteerd.

Veiligheidsaanwijzingen

- ▶ Lees voor montage/gebruik deze gebruiksen montagehandleiding grondig door.
- ▶ Overhandig na montage de **handleiding aan de eindgebruiker**.

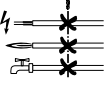
	⚠ GEVAAR
	Levensgevaar! <ul style="list-style-type: none">▶ Controleer vooraf de ligging van leidingen (elektriciteit, gas, water).▶ Pas op voor het doorboren van leidingen.

⚠ WAARSCHUWING

Letsel en materiële schade!

- ▶ Controleer het draagvermogen van de ondergrond. Houd rekening met het gewicht van de **gevulde** radiator (zie pagina 6).
- ▶ Controleer dat de meegeleverde schroeven en pluggen geschikt zijn. Vervang deze zonedig. Neem bij openbare gebouwen de voorschriften in acht.

- ▶ Houd u aan de lokale voorschriften voor bedrijfsomstandigheden en waterkwaliteit om schade aan het verwarmingssysteem te voorkomen, b.v. door kalkafzetting.
- ▶ Gebruik de radiator uitsluitend in gesloten verwarmingssystemen.
- ▶ Bewaar en transporteer de radiator uitsluitend in de beschermende folie.
- ▶ Neem de minimale afstand radiator – zijwand/plafond in acht: 50 mm.
- ▶ Ontlucht de radiator na installatie. **Gevaar voor verbranding!**

Bij elektrische bijverwarming:

- ▶ Kies het juiste verwarmingselementvermogen voor het type radiator (zie de bijbehorende verkoopdocumenten).
- ▶ Let er bij de keuze van de montagelocatie op dat in bad- en doucheruimten elektrische apparaten uitsluitend op bepaalde afstanden mogen worden gemonteerd. Neem de algemene voorschriften en tevens de lokale voorschriften in acht.

Reclamaties

- ▶ Neem contact op met de fabrikant.

Afvoeren

- ▶ Voer de verpakking af voor recycling of correcte afvalverwerking. Neem de lokale voorschriften in acht.

Accessoires

- Thermostaatkraan
- Verwarmingselement voor elektrische bijverwarming, niet achteraf te monteren
- ▶ Zie voor informatie en overige accessoires de bijbehorende verkoopdocumenten.

Technische details

- Werkdruk:
 - max. 10 bar
- Testdruk:
 - 13 bar
- Aanvoer:
 - Rechts of links mogelijk
- Aanvoertemperatuur:
 - Heet water van max 110 °C
 - Bij elektrische bijverwarming max. 80 °C

Montage-aanwijzingen

Bij verwarmingselement voor elektrische bijverwarming:

- ▶ Let op de gewijzigde aansluitpositie. Het verwarmingselement wordt met een T-stuk gemonteerd (zie de betreffende montagehandleiding).

Uso permitido

Únicamente está permitido utilizar el radiador para calentar espacios interiores y para secar productos textiles que hayan sido lavados con agua.

Cualquier otro tipo de empleo será considerado como un empleo ajeno al previsto y, por consiguiente, está prohibido.

Uso equivocado

El radiador **no** es adecuado como asiento, o como ayuda para trepar o subir.

Indicaciones de seguridad

<p>⚠ ADVERTENCIA</p> <p>¡Peligro de quemadura! La superficie del radiador puede calentarse hasta alcanzar unos 110 °C.</p> <p>▶ Tenga especial cuidado al tocar el radiador.</p>
--

<p>⚠ ATENCIÓN</p> <p>¡Peligro de escaldadura durante la purga de aire mediante salpicadura de agua caliente!</p> <p>▶ Proteja sus manos.</p>
--

Funcionamiento adicional eléctrico

- ▶ Asegúrese de que el retorno esté abierto. En caso de calentamiento, el volumen del agua aumenta.
- ▶ Cierre la válvula de gobierno termostático.

Mantenimiento

- ▶ Después de realizar la puesta en servicio y después de interrupciones de servicio de mayor duración, purgue el aire del radiador. **¡Peligro de escaldadura!**
- ▶ Utilice una llave de purga de aire usual en el comercio.

Ubicación de la purga de aire, ver Fig. 27, página 8.

Limpieza

- ▶ Utilice únicamente detergentes suaves, no abrasivos.

Reclamación

- ▶ Diríjase a su artesano especializado.

Montaje y reparaciones

- ▶ Encargue los trabajos de montaje y de reparación únicamente a artesanos especializados a fin de no perder sus derechos de garantía.

Eliminación de desechos

- ▶ Elimine los radiadores inservibles y los accesorios a través del sistema de reciclaje o de la forma prescrita. Observe las prescripciones locales.

Accesorios

- ▶ Véanse los documentos de venta actualmente vigentes.

Grupo destinatario

El radiador deberá ser montado únicamente por un artesano especializado.

Indicaciones de seguridad

- ▶ Antes de proceder al montaje y la puesta en servicio, leer del todo estas instrucciones de empleo y de montaje.
- ▶ Después del montaje, entregar el **manual de instrucciones al consumidor final**.

	<p>⚠ PELIGRO</p> <p>¡Peligro de muerte!</p> <ul style="list-style-type: none"> ▶ Comprobar el estado de las líneas de alimentación (corriente, gas, agua). ▶ No perforar las tuberías.
--	--

<p>⚠ ADVERTENCIA</p> <p>¡Daños personales y materiales!</p> <ul style="list-style-type: none"> ▶ Comprobar la capacidad portante del suelo. Observar el peso del radiador lleno (ver página 6). ▶ Comprobar la capacidad de los tornillos y espigas incluidos en el envío y dado el caso sustituirlos. Observar los requisitos para edificios públicos.

- ▶ Respetar las prescripciones locales con respecto a las condiciones de servicio y el estado del agua, para evitar daños al sistema de calefacción, p. ej. mediante incrustación.
- ▶ Utilizar el radiador únicamente en sistemas de circuitos de calefacción cerrados.
- ▶ Almacenar y transportar el radiador únicamente cubierto con la laminilla protectora.
- ▶ Espacio libre entre radiador y pared lateral/techo: mín. 50 mm.
- ▶ Purgar el aire del radiador después de la puesta en servicio. **¡Peligro de escaldadura!**

Con funcionamiento adicional eléctrico:

- ▶ Elegir el rendimiento térmico de la varilla de calefacción de acuerdo al tipo de radiador (ver documentos de venta actualmente vigentes).
- ▶ Al elegir el lugar de instalación tener en cuenta que en recintos húmedos (cuartos de baño, etc.) los aparatos eléctricos deben instalarse sólo en determinadas áreas. Observar las respectivas prescripciones y todas las demás prescripciones locales.

Reclamación

- ▶ Dirigirse al fabricante.

Eliminación de desechos

- ▶ Eliminar la envoltura mediante el sistema de reciclaje o de la forma prescrita. Observar las prescripciones locales.

Accesorios

- Válvula de gobierno termostático
- Varilla de calefacción para el funcionamiento adicional eléctrico, pero no re-ampliable
- ▶ Información y otros accesorios, ver documentos de venta actualmente vigentes.

Características técnicas

- Presión de servicio:
 - máx. 10 bares
- Presión de prueba:
 - 13 bares
- Avance:
 - Posible a la derecha o izquierda
- Temperatura de salida:
 - Agua caliente hasta 110 °C
 - Con funcionamiento adicional eléctrico hasta 80 °C

Indicaciones para el montaje

Con varilla de calefacción para el funcionamiento adicional eléctrico:

- ▶ Observar la posición de conexión cambiada. La varilla de calefacción se monta con un pieza en T (ver instrucciones de montaje de la varilla de calefacción).

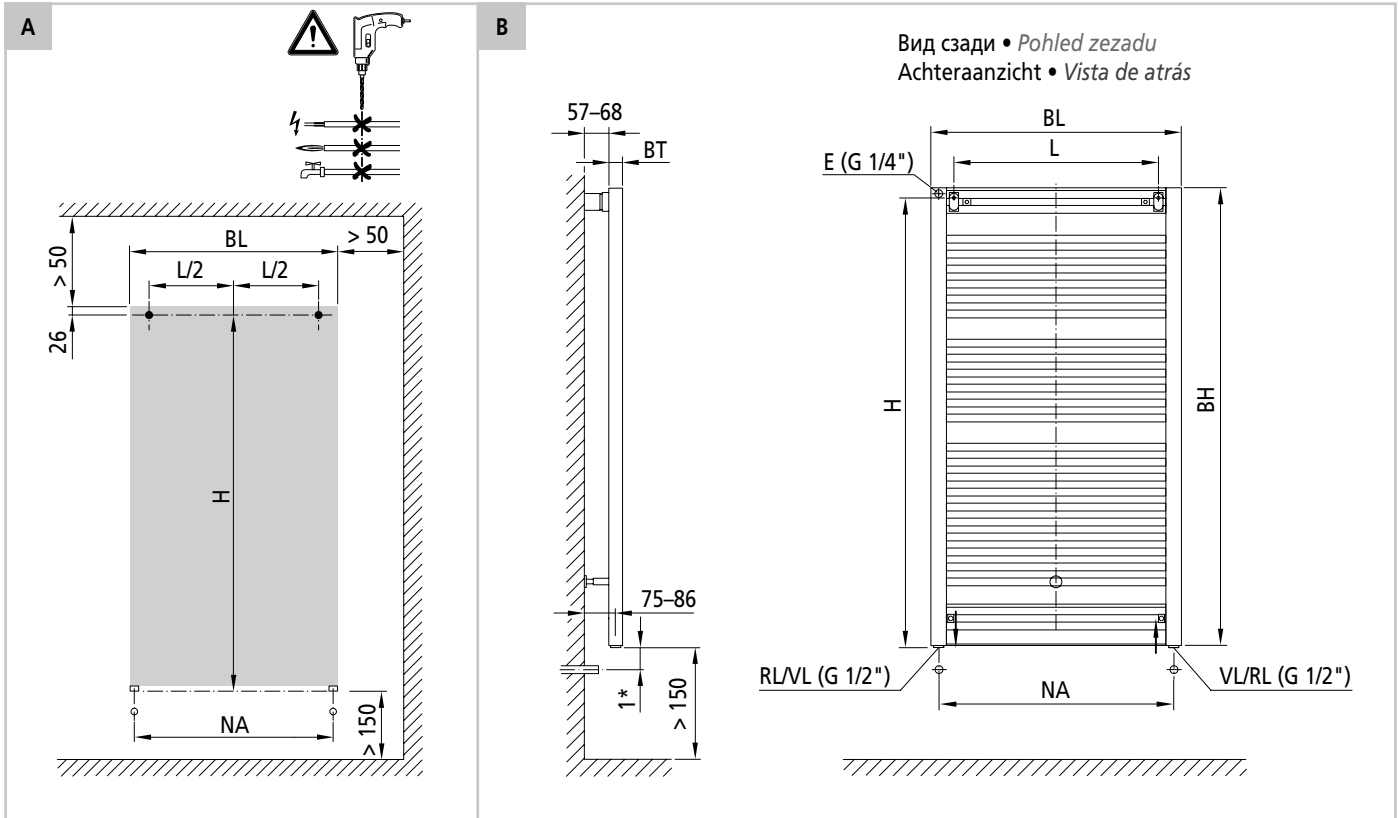

- ▶ Проверить расположение инженерных коммуникаций.
- ▶ Проверить несущую способность основания.
- ▶ Проверить пригодность винтов и дюбелей.
- ▶ *Zkontrolujte uložení napájecích vedení.*
- ▶ *Zkontrolujte nosnost podkladu.*
- ▶ *Zkontrolujte vhodnost šroubů a hmoždinek.*
- ▶ Controleer vooraf de ligging van leidingen.
- ▶ Controleer het draagvermogen van de ondergrond.
- ▶ Controleer dat de schroeven en pluggen geschikt zijn.
- ▶ *Comprobar el estado de las líneas de alimentación.*
- ▶ *Comprobar la capacidad portante del suelo.*
- ▶ *Comprobar la capacidad de los tornillos y espigas.*

NR	H [mm]	L [mm]	L/2 [mm]	NA [mm]	BH [mm]	BL [mm]	BT [mm]	G [kg]	V [l]
UNN10080045 . X . K	768	372	186	450	789	490	35	8,08	3,65
UNN10080060 . X . K	768	522	261	600	789	640	35	9,94	4,31
UNN10080075 . X . K	768	672	336	750	789	790	35	11,80	4,96
UNN10120045 . X . K	1148	372	186	450	1169	490	35	11,45	5,49
UNN10120060 . X . K	1148	522	261	600	1169	640	35	14,01	6,50
UNN10120075 . X . K	1148	672	336	750	1169	790	35	16,58	7,50
UNN10150045 . X . K	1452	372	186	450	1473	490	35	14,10	6,95
UNN10150060 . X . K	1452	522	261	600	1473	640	35	17,21	8,22
UNN10150075 . X . K	1452	672	336	750	1473	790	35	20,32	9,49
UNN10180045 . X . K	1756	372	186	450	1777	490	35	16,75	8,40
UNN10180060 . X . K	1756	522	261	600	1777	640	35	20,41	9,94
UNN10180075 . X . K	1756	672	336	750	1777	790	35	24,06	11,49

Обозначения	Legenda	Legenda	Legenda
E выпуск воздуха	Odvzdušnění	Ontluchting	Purga de aire
G вес (в порожнем состоянии)	Hmotnost (v prázdn. stavu)	Gewicht (leeg)	Peso (vacío)
H расстояние от просверленного отверстия до нижней кромки соединительной муфты	Rozteč vyvrtané díry od spodní hrany připojovací návlečky	Afstand boorgat tot onderzijde koppelingdraad	Separación de la perforación al canto inferior de la rosca de conexión
L расстояние между отверстиями	Rozteč vyvrtaných děr	Afstand van de boorgaten	Distancia entre las perforaciones
NA расстояние между центрами ниппелей	Rozteč nábojů	Klemplaatafstand	Distancia entre cubos
NR артикул	Číslo výrobku	Artikelnr.	Nº de artículo
RL обратный трубопровод	Zpátečka	Retour	Retorno
V вмещаемое количество воды	Objem vody	Watervolume	Contenido de agua
VL нагнетательный трубопровод	Vstup	Aanvoer	Avance
1* подходящие резьбовые соединения	Vhodná šroubení	Geschikte koppelingen	Uniones a rosca adecuadas

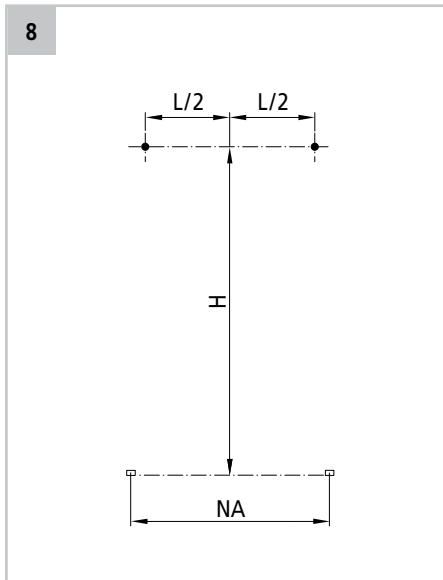
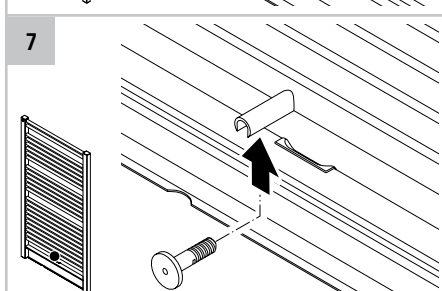
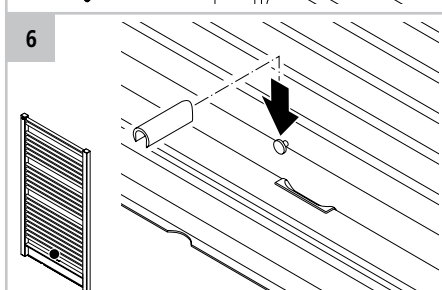
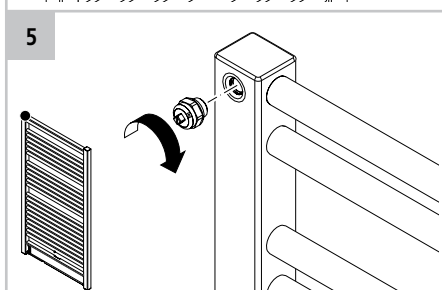
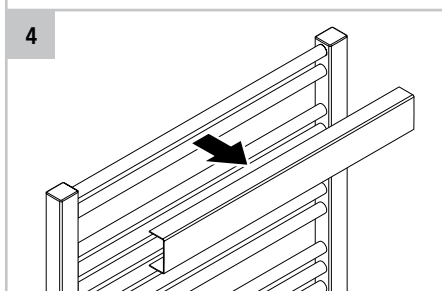
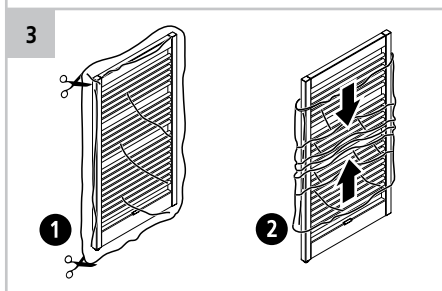
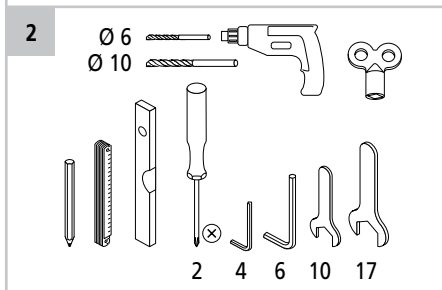
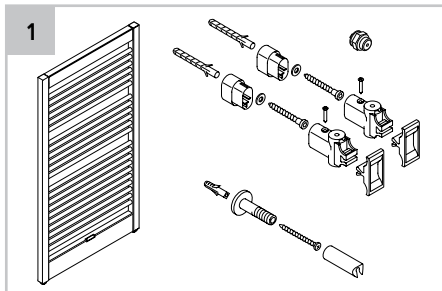

- ▶ Минимальные расстояния и размеры см. на рис. А, стр. 6.
- ▶ *Minimální vzdálenosti a rozměry viz obr. A na str. 6.*
- ▶ Zie voor de minimale afstanden en afmetingen afb. A, pagina 6.
- ▶ *Separaciones mínimas y medidas, ver Fig. A, página 6.*

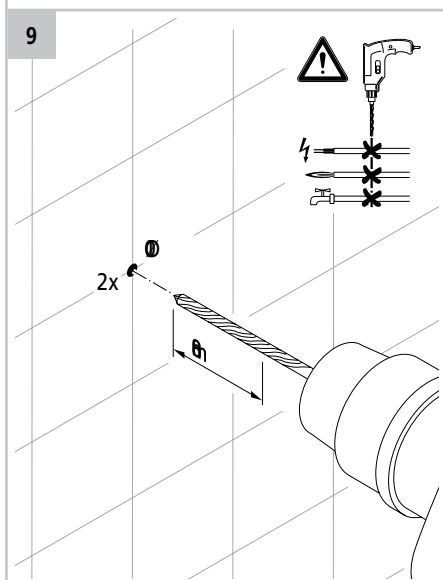

- ▶ Не просверливать электропроводку и трубопроводы. **Опасность для жизни!**
- ▶ *Dejte pozor, abyste nenavrtali žádné vedení. **Nebezpečí ohrožení života!***
- ▶ Pas op voor het doorboren van leidingen. **Levensgevaar!**
- ▶ *No perforar las tuberías. ¡Peligro de muerte!*

